

# Guía respuesta de emergencia

Rescate Vehículo Eléctrico

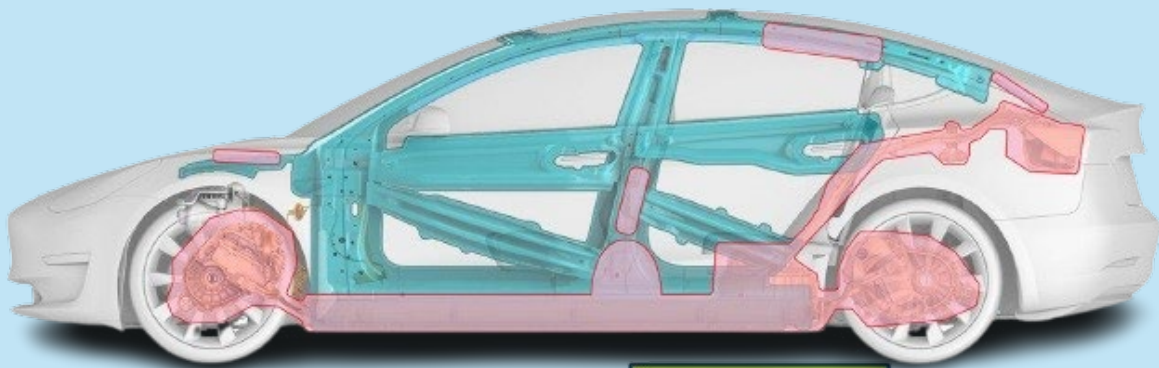

Elevación

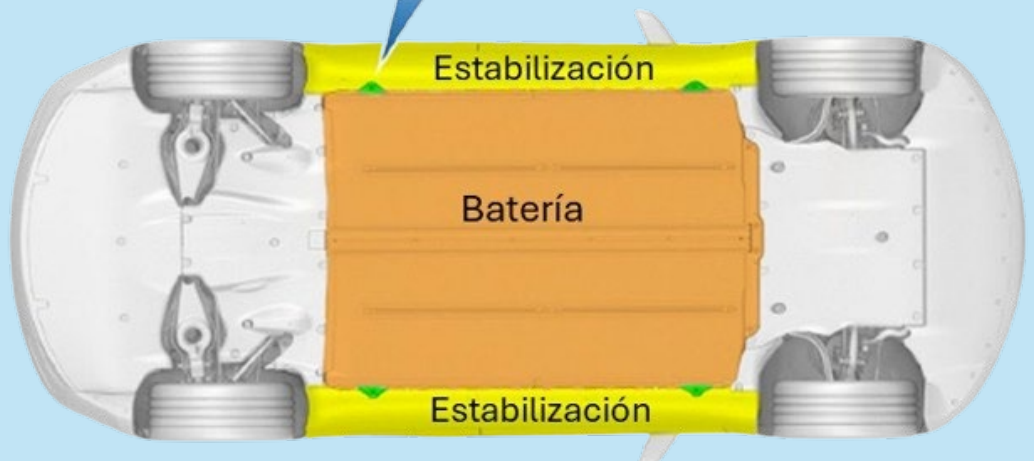

Estabilización

Batería

Estabilización





## MODEL 3

### Guía de respuesta de emergencia

Esta guía está destinada a socorristas y equipos de primera respuesta que están certificados y formados únicamente. Se asume que el lector ha comprendido por completo el funcionamiento de los sistemas de seguridad y que cuenta con la certificación y la formación adecuadas para gestionar situaciones de rescate de forma segura. Por lo tanto, esta guía solo ofrece la información específica necesaria para entender y gestionar de forma segura el Model 3 eléctrico en una situación de emergencia. Describe cómo identificar el Model 3 y facilita las ubicaciones y descripciones de sus componentes de alta tensión, airbags, cilindros de inflado, pretensores del cinturón de seguridad y los materiales de alta resistencia usados en la estructura de la carrocería. Esta guía describe el procedimiento de desactivación de alta tensión y todas las consideraciones de seguridad específicas para el Model 3. Si no se respetan las prácticas o los procedimientos recomendados, pueden producirse lesiones graves o incluso mortales.

La batería de alta tensión es la fuente de energía principal. El Model 3 no tiene un motor convencional diésel o gasolina y, por lo tanto, no tiene depósito de combustible. Las imágenes de esta guía podrían no coincidir con el vehículo en el que está trabajando.



<b>Información de seguridad.....</b>	<b>2</b>	Apertura del maletero.....	30
Instrucciones importantes de seguridad.....	2	<b>Empujar el vehículo.....</b>	<b>31</b>
Advertencias.....	2	Empujar el vehículo.....	31
<b>Identificación del vehículo.....</b>	<b>3</b>	<b>Etiquetas de alta tensión.....</b>	<b>32</b>
Placas y tiradores de puertas.....	3	Ejemplo de una etiqueta de alta tensión.....	32
Número de identificación del vehículo (VIN).....	4	<b>Póngase en contacto con nosotros.....</b>	<b>33</b>
Pantalla táctil.....	5	Póngase en contacto con nosotros.....	33
<b>Componentes eléctricos del vehículo.....</b>	<b>6</b>		
Componentes de alta tensión.....	6		
Batería de alta tensión.....	7		
Cables de alta tensión.....	8		
Unidades de tracción.....	9		
Batería de 12 V.....	10		
<b>Estabilización del vehículo.....</b>	<b>11</b>		
Calce las cuatro ruedas.....	11		
Cambio a estacionamiento.....	11		
<b>Desactivación del sistema de alta tensión.....</b>	<b>12</b>		
Bucle de corte de primera respuesta.....	12		
Corte del bucle de primera respuesta.....	13		
<b>Airbags y componentes.....</b>	<b>15</b>		
Airbags.....	15		
Cilindros de inflado de los airbags.....	16		
Pretensores de los cinturones de seguridad.....	17		
<b>Refuerzos.....</b>	<b>18</b>		
Refuerzos y acero de ultra alta resistencia.....	18		
Zonas de corte prohibido.....	19		
<b>Operaciones de rescate.....</b>	<b>20</b>		
Vehículos parcial o completamente sumergidos.....	20		
Presión en el panel del piso.....	20		
Extinción de incendios.....	21		
Batería de alta tensión - daños por incendios.....	22		
<b>Elevación del vehículo.....</b>	<b>23</b>		
Áreas de elevación.....	23		
<b>Apertura del vehículo.....</b>	<b>24</b>		
Apertura de las puertas desde el exterior.....	24		
Apertura de las puertas desde el interior con alimentación.....	25		
Apertura de las puertas delanteras sin alimentación.....	26		
Apertura del capó.....	27		



## INSTRUCCIONES IMPORTANTES DE SEGURIDAD

Este documento contiene advertencias e instrucciones importantes que deben seguirse para manipular el Model 3 en una situación de emergencia.

NOTA: Las imágenes de este documento muestran un vehículo norteamericano con el volante al lado izquierdo (LHD). A menos que se indique lo contrario, para vehículos con el volante del lado derecho (RHD), la disposición es en espejo del lado contrario.

NOTA: Model 3 solo está equipado con airbags en Norteamérica.

## ADVERTENCIAS

- ▲ **Aviso:** Utilice siempre herramientas adecuadas, como un cortador hidráulico, y lleve equipos de protección individual (EPI) adecuados en todo momento cuando vaya a cortar el Model 3. Si no sigue estas instrucciones, existe el riesgo de sufrir lesiones graves o fatales.
- ▲ **Aviso:** Independientemente del procedimiento de desactivación utilizado, ¡ASUMA SIEMPRE QUE TODOS LOS COMPONENTES DE ALTA TENSIÓN ESTÁN ENERGIZADOS! Cortar, aplastar o tocar los componentes de alta tensión puede provocar lesiones graves o incluso mortales.
- ▲ **Aviso:** Después de la desactivación, el circuito de alta tensión necesita 2 minutos para descargarse.
- ▲ **Aviso:** La unidad de control del sistema de sujeción complementario (SRS) tiene un suministro de alimentación de reserva con un tiempo de descarga de aproximadamente diez segundos. No toque la unidad de control del SRS en los primeros 10 segundos transcurridos desde el accionamiento del airbag o el pretensor.
- ▲ **Aviso:** Manipular un vehículo sumergido sin un EPI adecuado puede provocar lesiones graves o incluso mortales.
- ▲ **Aviso:** Cuando hay fuego, considere que todo el vehículo está energizado. Lleve siempre el EPI completo, incluido un equipo de respiración autónoma (SCBA).
- ▲ **Aviso:** Al cortar el bucle de primera respuesta, córtelo por dos sitios para retirar una sección completa. De esta forma, se elimina el riesgo de que los cables cortados vuelvan a conectarse accidentalmente.
- ▲ **Aviso:** NUNCA TRANSPORTE EL VEHÍCULO CON LAS RUEDAS TRASERAS SOBRE EL SUELO. HACERLO PUEDE PROVOCAR DAÑO SIGNIFICATIVO Y SOBRECALENTAMIENTO. EN CASOS EXCEPCIONALES, EL SOBRECALENTAMIENTO EXTREMO PUEDE PROVOCAR LA IGNICIÓN DE LOS COMPONENTES CIRCUNDANTES.



## PLACAS Y TIRADORES DE PUERTAS

Model 3 se puede identificar por sus placas de Tesla y tiradores de diseño único.

NOTA: El Model 3 podrá contar con un emblema de "DUAL MOTOR" RH del maletero para indicar que su configuración es de Doble Motor (tracción en las 4 ruedas).

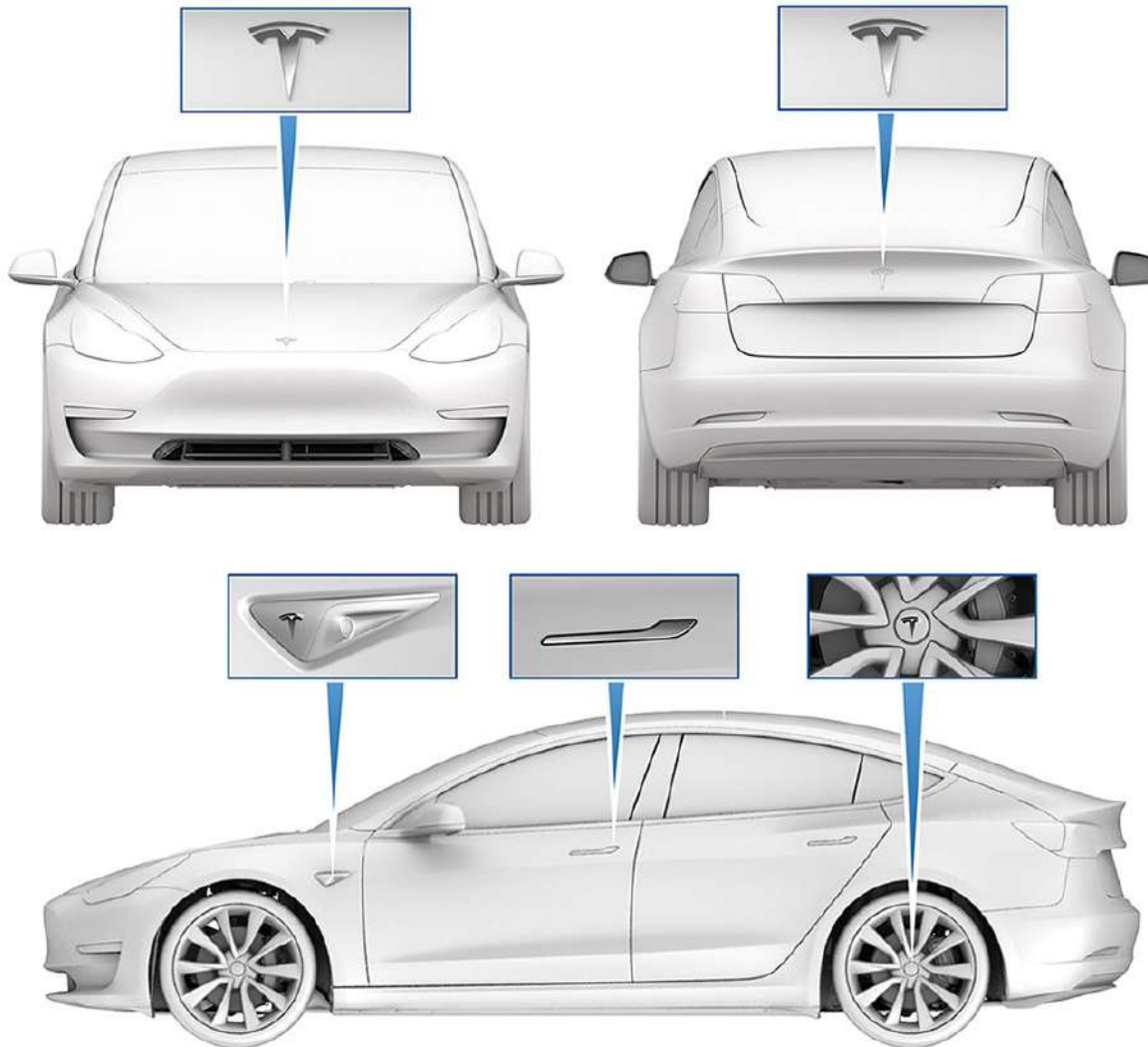



## NÚMERO DE IDENTIFICACIÓN DEL VEHÍCULO (VIN)

Model 3 puede identificarse por su VIN. Localice la placa estampada en la parte superior del salpicadero mirando a través del parabrisas por el lado del conductor. Model 3 se identifica por un "3" en la 4ª posición alfanumérica.



## PANTALLA TÁCTIL

El Model 3 se puede identificar por su pantalla táctil de 15 pulgadas (38 cm) montada en orientación horizontal.

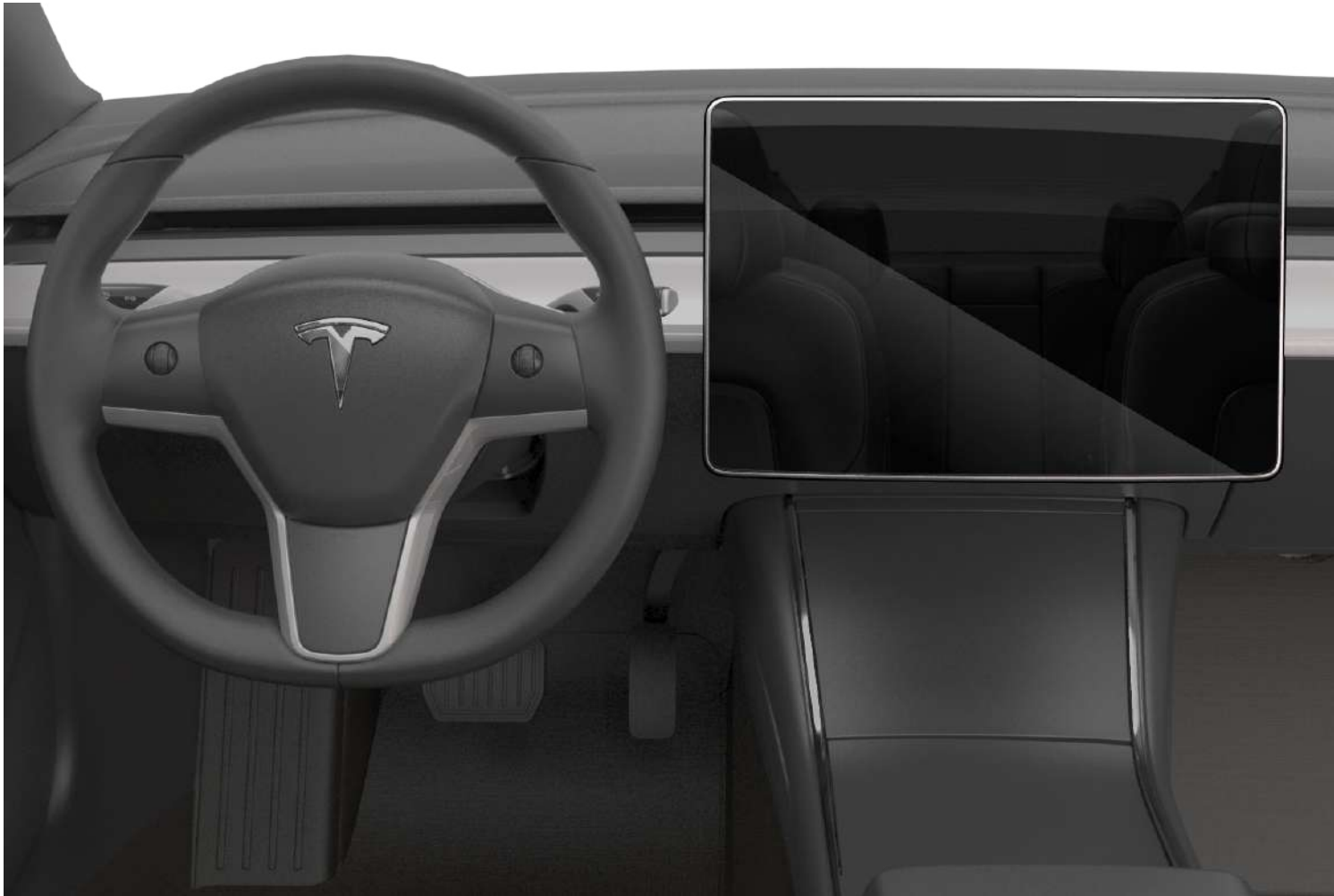



## COMPONENTES DE ALTA TENSION

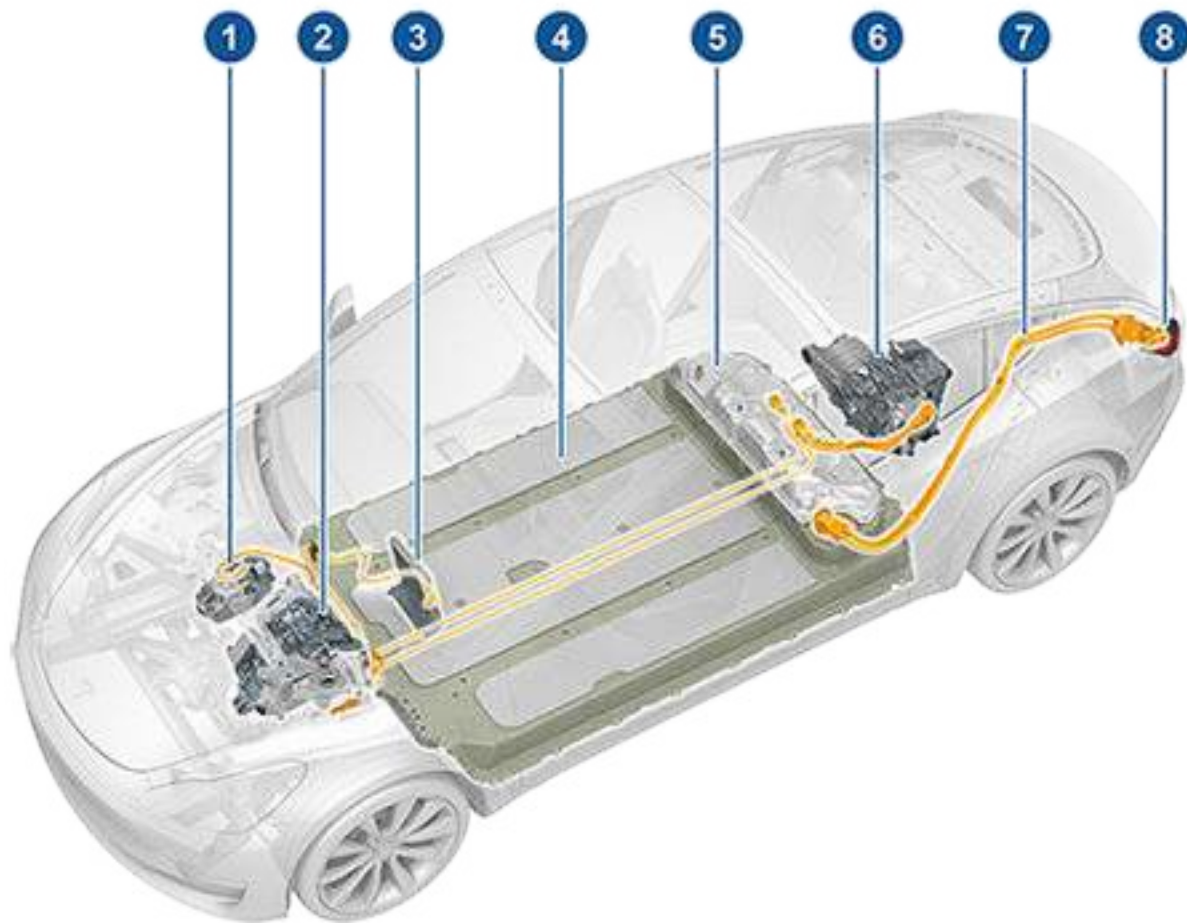

1. el compresor del aire acondicionado
2. Unidad de tracción frontal (de estar equipada)
3. Calefactor de cabina
4. Batería de alta tensión
5. Panel de servicio de la batería de alta tensión
6. Unidad de tracción trasera
7. Cables de alta tensión
8. Puerto de carga





## BATERÍA DE ALTA TENSIÓN

Model 3 está equipado con una batería de alta tensión de ion de litio de 400 voltios montada en el suelo. Nunca rompa la batería de alta tensión al levantarla de debajo del vehículo. Si utiliza herramientas de rescate, preste especial atención para asegurarse de que no rompe el suelo de la carrocería. Consulte [Elevación del vehículo](#) en la página 23 para obtener instrucciones sobre cómo elevar correctamente el vehículo.

NOTA: La siguiente imagen muestra un vehículo con motor dual. Los vehículos sin tracción delantera son similares.

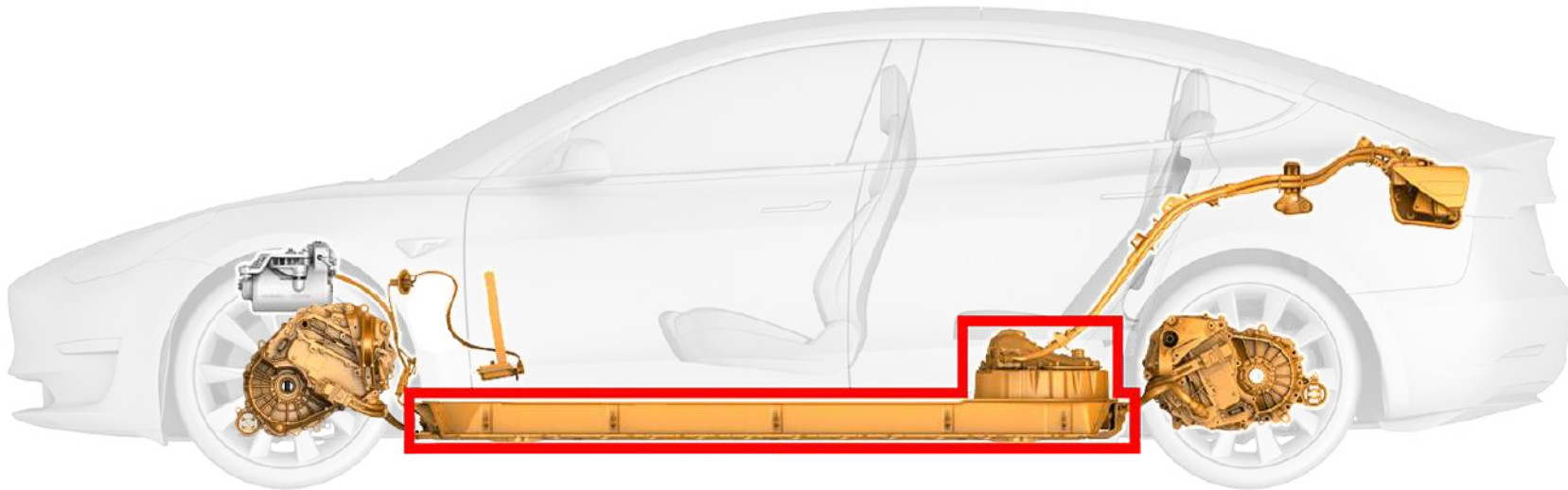



## CABLES DE ALTA TENSIÓN

Los cables de alta tensión se muestran en naranja.

NOTA: La siguiente imagen muestra un vehículo con motor dual. Los vehículos sin tracción delantera son similares.

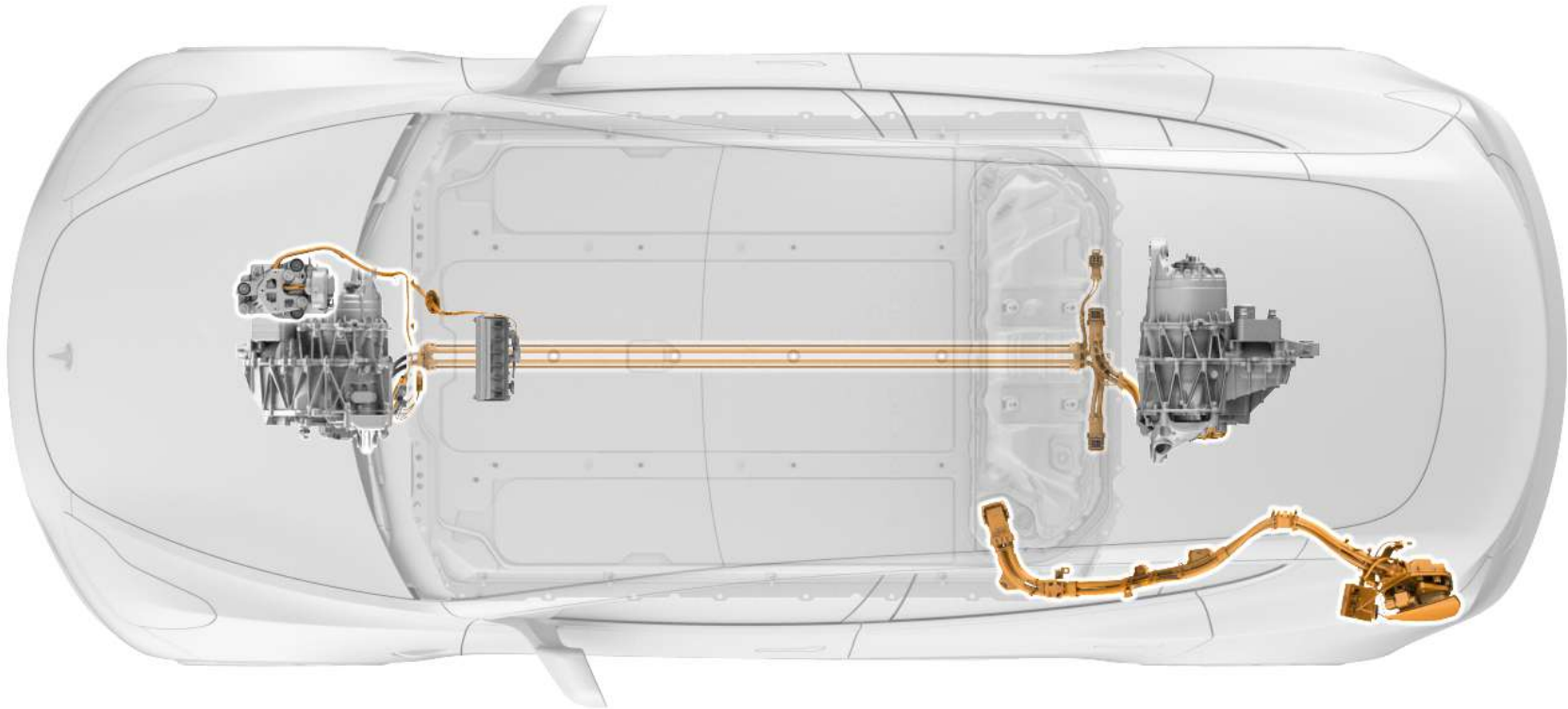

## UNIDADES DE TRACCIÓN

La unidad de tracción trasera se encuentra entre las ruedas traseras, y la unidad de tracción delantera (si está equipada) está situada entre las ruedas delanteras. Las unidades de tracción convierten la corriente directa (DC) desde la batería de alto voltaje a corriente alterna (AC) trifásica que usan las unidades de tracción para transmitir potencia a las ruedas.

NOTA: La siguiente imagen muestra un vehículo con motor dual. Los vehículos sin tracción delantera son similares.

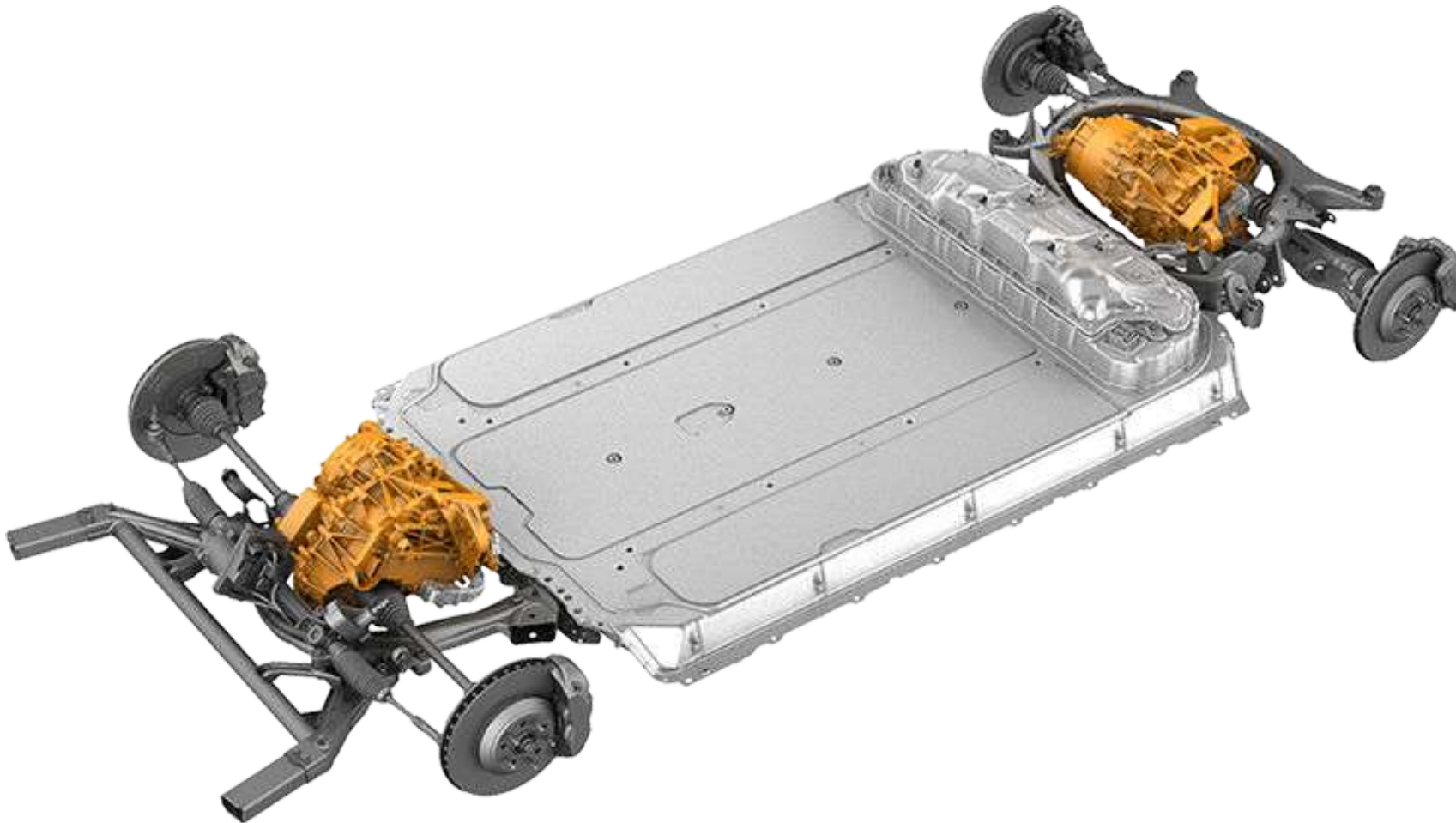



## BATERÍA DE 12 V

Además del sistema de alta tensión, el Model 3 tiene un sistema eléctrico de baja tensión. Su batería de 12 voltios acciona el SRS, los airbags, las ventanillas, los cierres de las puertas y las luces interiores y exteriores. El sistema de alta tensión carga la batería de 12 voltios, y la batería de 12 voltios suministra energía a los contactos de alta tensión para permitir que fluya corriente de alta tensión hacia dentro y hacia fuera de la batería de alta tensión. La batería de 12 voltios, que se muestra en rojo, está situada debajo del capó y el panel de acceso de plástico.

NOTA: La siguiente imagen muestra un vehículo con motor dual. Los vehículos sin tracción delantera son similares.

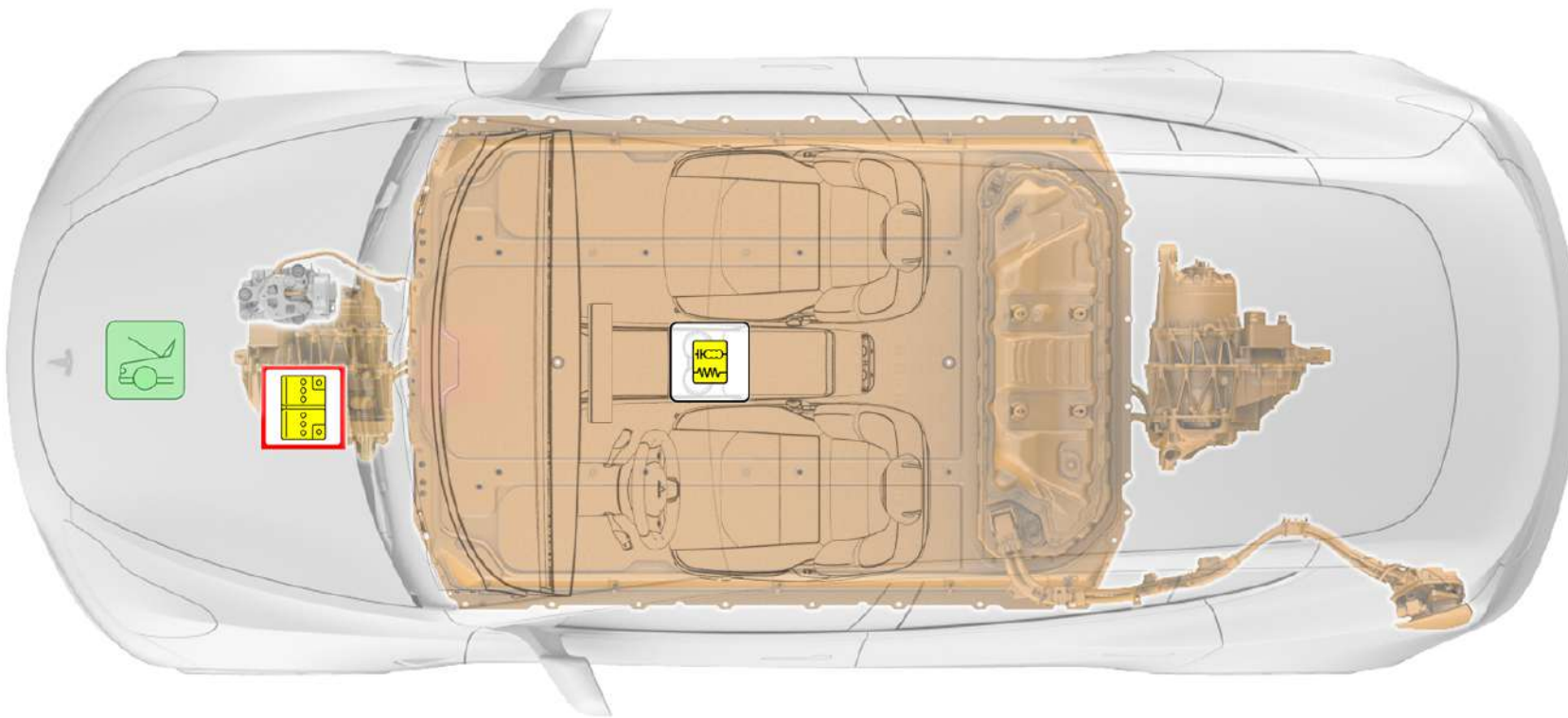



## CALCE LAS CUATRO RUEDAS

Model 3 se mueve silenciosamente. Por lo tanto, nunca suponga que está apagado. Los conductores pueden elegir un ajuste que determine si el Model 3 funcionará en marcha lenta o no cuando se haya seleccionado una marcha de avance. Si este ajuste está desactivado, el Model 3 no se podrá mover a no ser que se pise el acelerador, aunque esté en Drive (avance) o en Reverse (marcha atrás). No obstante, nunca dé por supuesto que el Model 3 no se moverá. Calce siempre las ruedas.



## CAMBIO A ESTACIONAMIENTO

Model 3 se mueve silenciosamente. Por lo tanto, nunca suponga que está apagado. Pisar el acelerador aunque sea levemente puede provocar que el Model 3 acelere rápidamente si la marcha activa es Drive (avance) o Reverse (marcha atrás). Para asegurarse de que el freno de estacionamiento está aplicado, presione el botón en el extremo del selector de marchas para cambiar a estacionamiento. Cuando el Model 3 se encuentra en la posición de estacionamiento, el freno de estacionamiento se conecta automáticamente y la pantalla táctil muestra como activa la marcha de estacionamiento (P).





## BUCLE DE CORTE DE PRIMERA RESPUESTA

El bucle de primera respuesta es un mazo de cables de baja tensión. Al cortar el bucle de primera respuesta, se apaga el sistema de alta tensión fuera de la batería de alta tensión y se deshabilitan los componentes del airbag y el SRS. Consulte [Corte del bucle de primera respuesta](#) en la página 13 para obtener instrucciones sobre cómo acceder al bucle de primera respuesta y cortarlo.

NOTA: La siguiente imagen muestra un vehículo con motor dual. Los vehículos sin tracción delantera son similares.

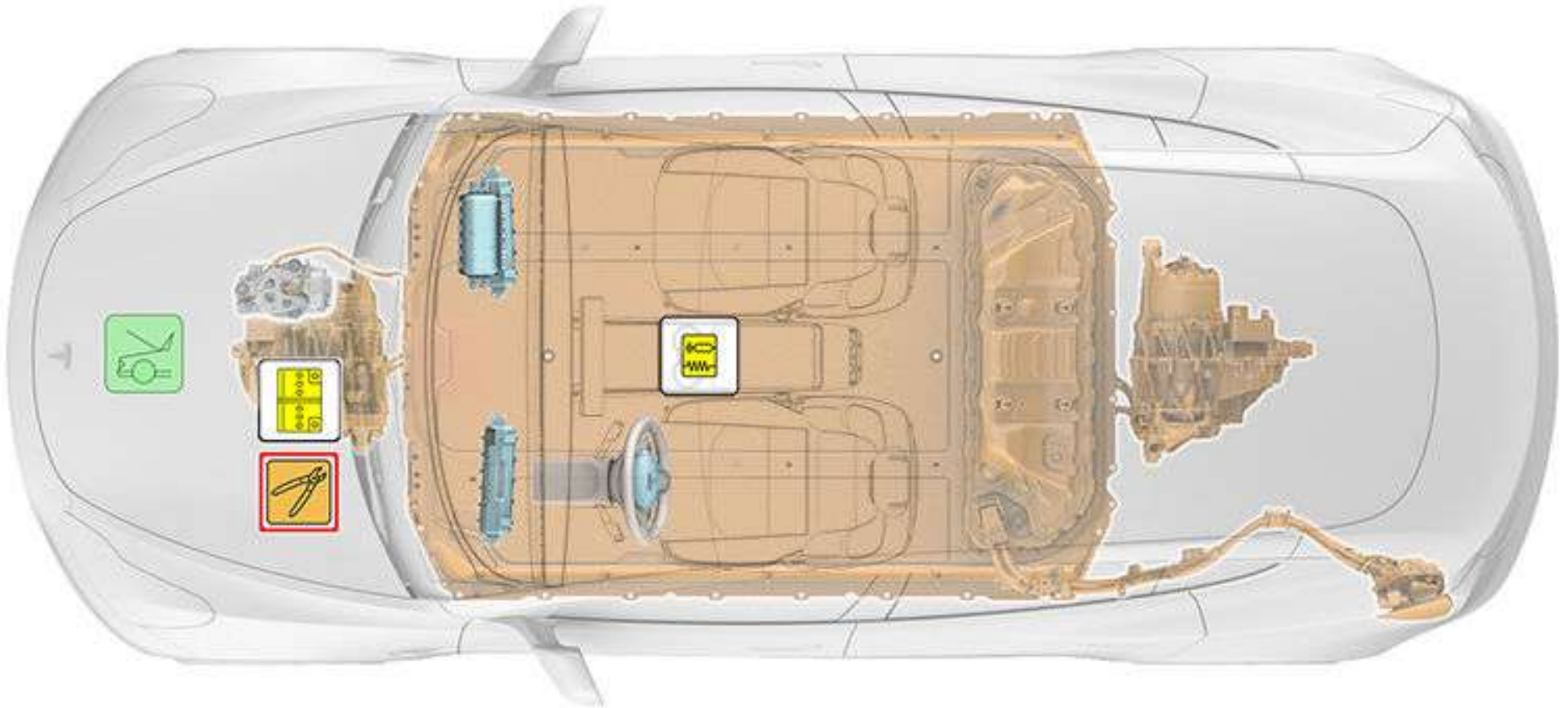

**▲ Aviso:** Independientemente del procedimiento de desactivación utilizado, ¡ASUMA SIEMPRE QUE TODOS LOS COMPONENTES DE ALTA TENSIÓN ESTÁN ENERGIZADOS! Cortar, aplastar o tocar los componentes de alta tensión puede provocar lesiones graves o incluso mortales.



## CORTE DEL BUCLE DE PRIMERA RESPUESTA

Al cortar el bucle de primera respuesta, haga dos cortes para retirar una sección completa. Esto impide que los cables vuelvan a conectarse accidentalmente.

1. Abra el capó. Consulte [Apertura del capó](#) en la página 27 para obtener instrucciones.

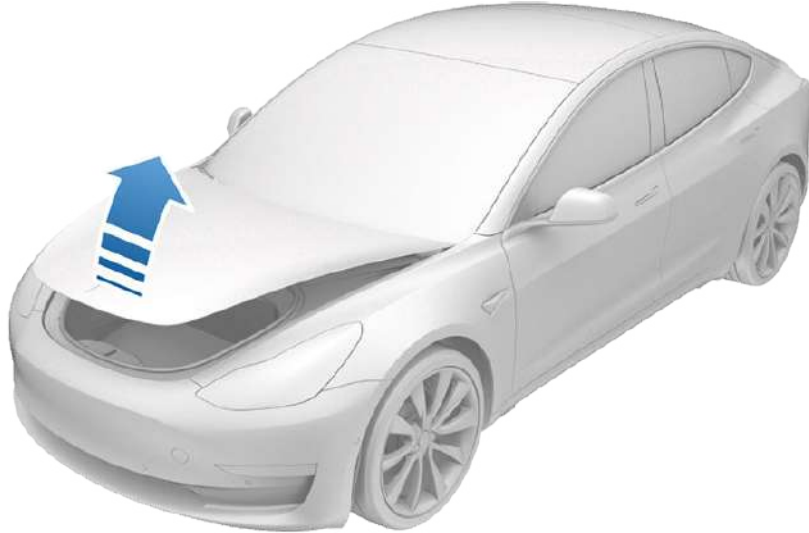

2. Desmonte el panel de acceso tirando de él hacia arriba para liberar los clips que lo mantienen en su lugar.

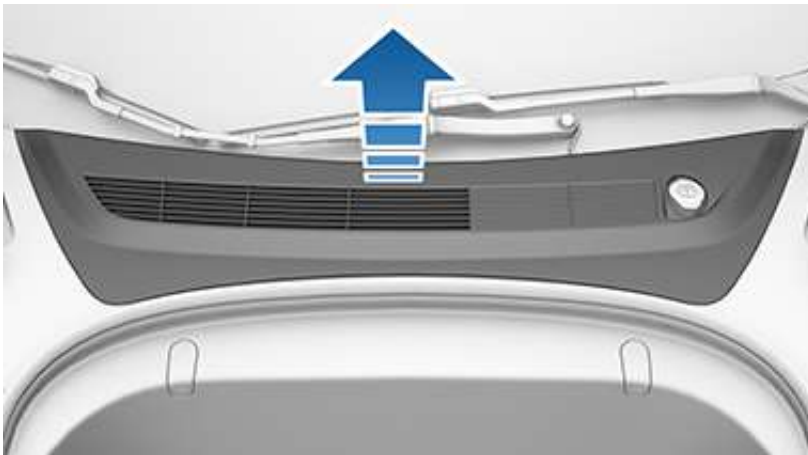



3. Corte por dos sitios el bucle de primera respuesta (mostrado en rojo).

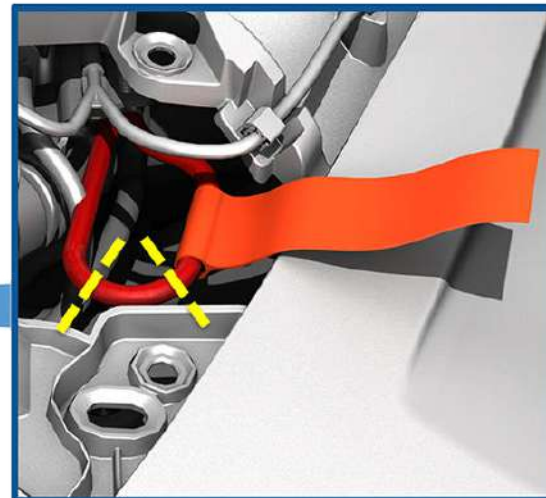
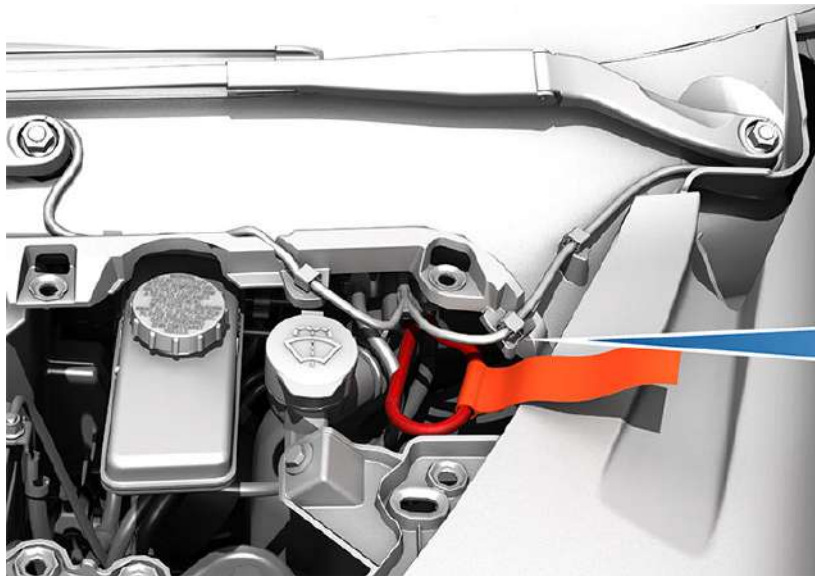



## AIRBAGS

Los airbags se encuentran en las ubicaciones aproximadas que se muestran. La información de advertencia del airbag está impresa en los parasoles.

NOTA: Model 3 está diseñado para desactivar la alta tensión en todos los componentes y cables externos a la batería de alto voltaje cuando se despliega una bolsa de aire.

NOTA: Se muestra un vehículo norteamericano con volante a la izquierda. En los vehículos con volante a la derecha, las ubicaciones de los airbags del conductor y el acompañante están invertidas.

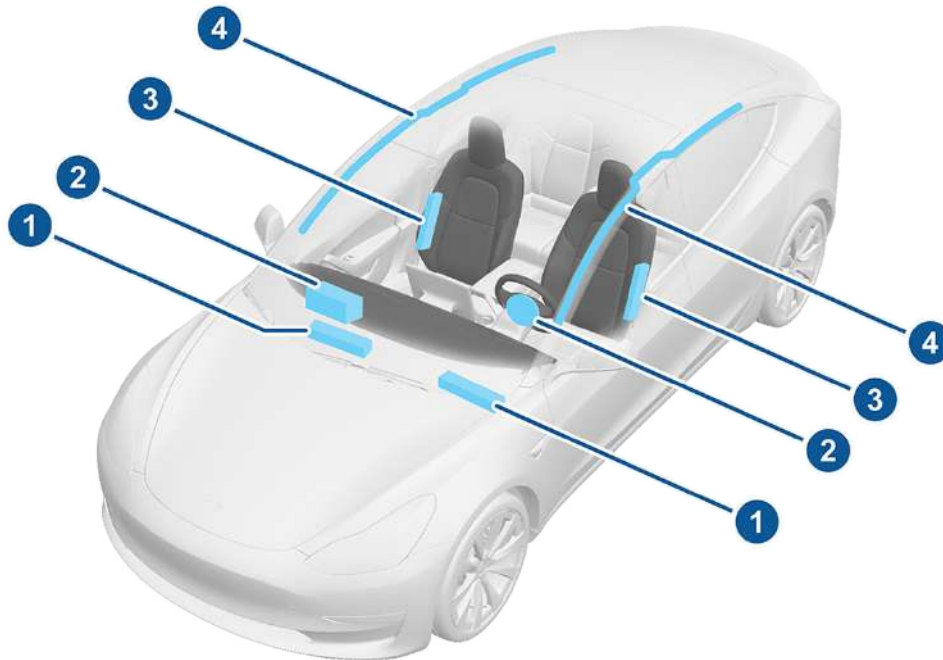

1. Bolsas de aire para las rodillas (solo en Norteamérica)
2. Bolsas de aire delanteras
3. Airbags laterales montados en los asientos
4. Airbags de cortina

**▲ Aviso:** La unidad de control del SRS tiene un suministro de alimentación de reserva con un tiempo de descarga de aproximadamente diez segundos. No toque la unidad de control del SRS en los primeros 10 segundos transcurridos desde el accionamiento del airbag o el pretensor.



## CILINDROS DE INFLADO DE LOS AIRBAGS

Los cilindros de inflado de los airbags, indicados en rojo, se encuentran cerca del techo y hacia la parte trasera del vehículo.

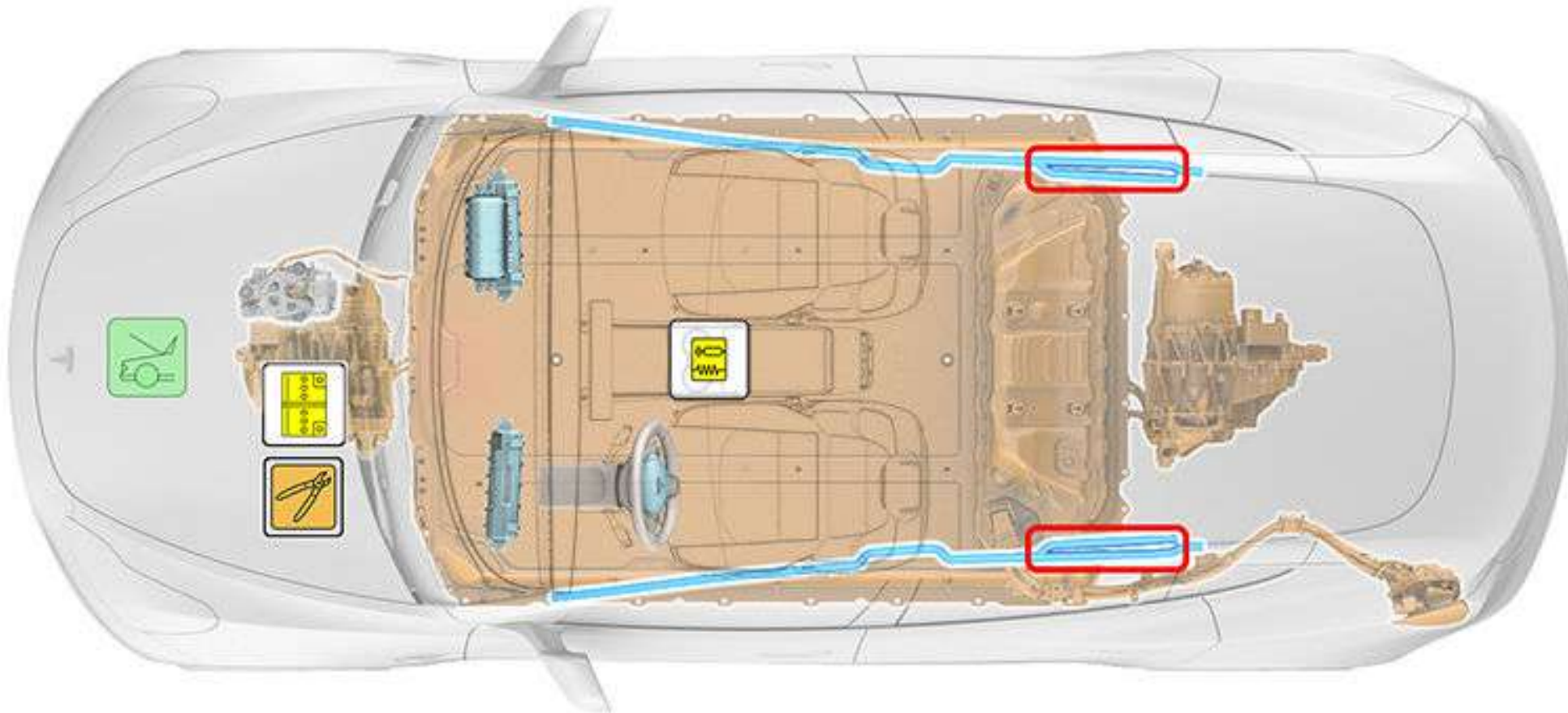

- ▲ **Aviso:** La unidad de control del SRS tiene un suministro de alimentación de reserva con un tiempo de descarga de aproximadamente diez segundos. No toque la unidad de control del SRS en los primeros 10 segundos transcurridos desde el accionamiento del airbag o el pretensor.

## PRETENSORES DE LOS CINTURONES DE SEGURIDAD

Los pretensores de cinturón de seguridad, indicados en rojo, están situados en la parte inferior de los pilares B.

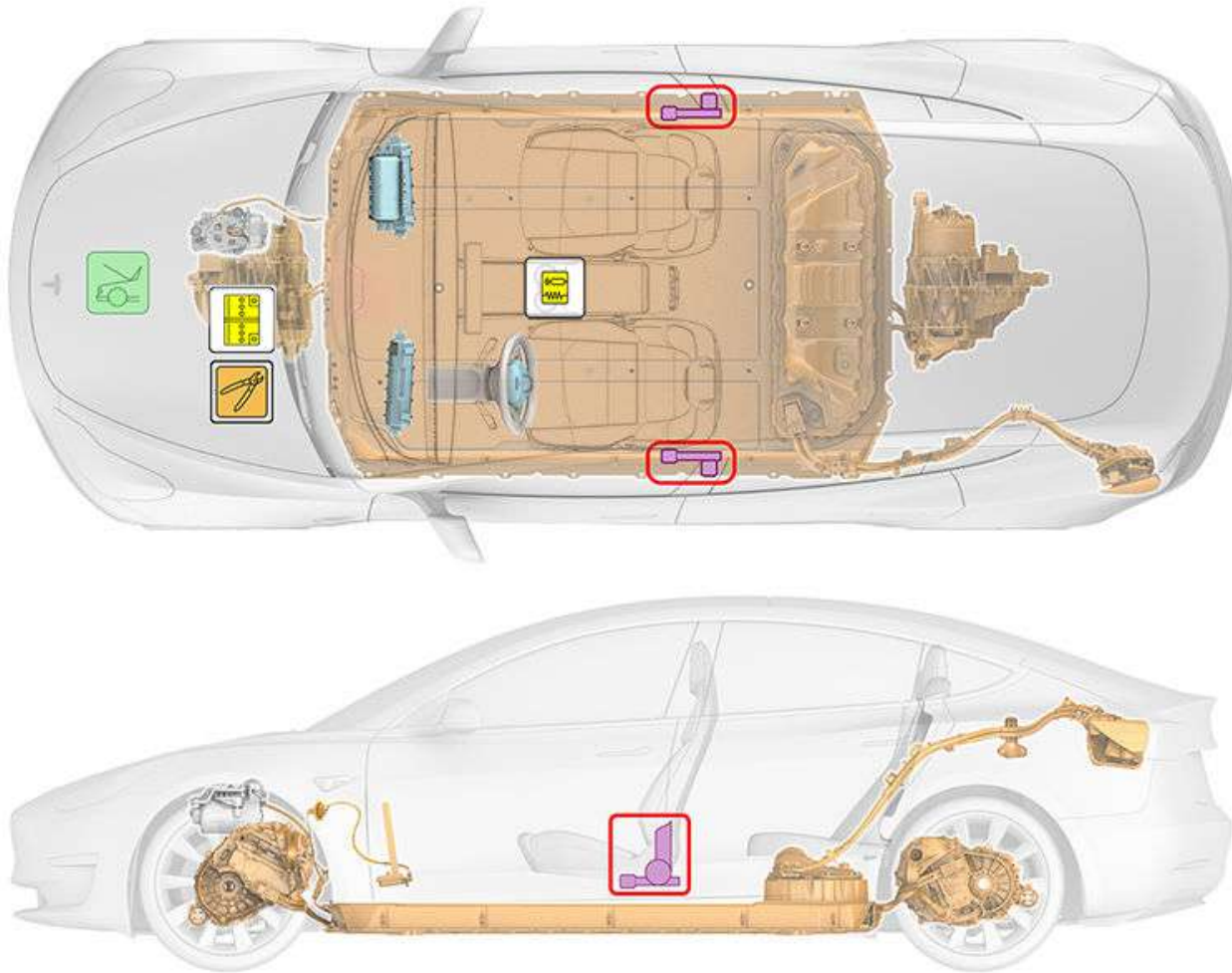

- ▲ **Aviso:** La unidad de control del SRS tiene un suministro de alimentación de reserva con un tiempo de descarga de aproximadamente diez segundos. No toque la unidad de control del SRS en los primeros 10 segundos transcurridos desde el accionamiento del airbag o el pretensor.



## REFUERZOS Y ACERO DE ULTRA ALTA RESISTENCIA

El Model 3 está reforzado para proteger a los ocupantes en caso de colisión. Se deben usar herramientas apropiadas para cortar o aplastar estas zonas. Los refuerzos se muestran a continuación en turquesa.



- ▲ **Aviso:** Utilice siempre herramientas adecuadas, como un cortador hidráulico, y lleve el EPI adecuado en todo momento cuando vaya a cortar el Model 3. Si no sigue estas instrucciones, existe el riesgo de sufrir lesiones graves o fatales.
- ▲ **Aviso:** Independientemente del procedimiento de desactivación utilizado, ¡ASUMA SIEMPRE QUE TODOS LOS COMPONENTES DE ALTA TENSIÓN ESTÁN ENERGIZADOS! Cortar, aplastar o tocar los componentes de alta tensión puede provocar lesiones graves o incluso mortales.

## ZONAS DE CORTE PROHIBIDO

Model 3 tiene áreas definidas como "zonas de corte prohibido" debido a la presencia de alta tensión, muelles de gas, componentes del SRS y otros riesgos. Nunca corte ni aplaste estas zonas. Si lo hace, podría sufrir lesiones graves o fatales. Las "zonas de corte prohibido" se muestran en rosa.

NOTA: La siguiente imagen muestra un vehículo con motor dual. Los vehículos sin tracción delantera son similares.

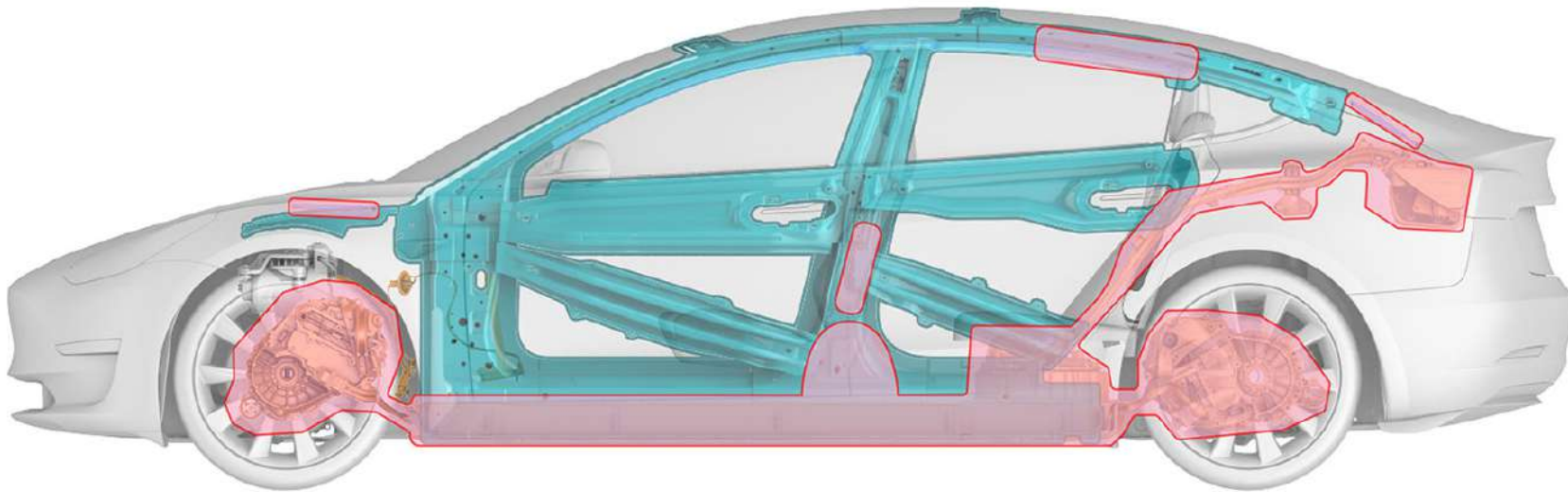

- ▲ **Aviso:** Utilice siempre herramientas adecuadas, como un cortador hidráulico, y lleve el EPI adecuado en todo momento cuando vaya a cortar el Model 3. Si no sigue estas instrucciones, existe el riesgo de sufrir lesiones graves o fatales.
- ▲ **Aviso:** Independientemente del procedimiento de desactivación utilizado, ¡ASUMA SIEMPRE QUE TODOS LOS COMPONENTES DE ALTA TENSIÓN ESTÁN ENERGIZADOS! Cortar, aplastar o tocar los componentes de alta tensión puede provocar lesiones graves o incluso mortales.



## VEHÍCULOS PARCIAL O COMPLETAMENTE SUMERGIDOS

Si un Model 3 está sumergido en agua, debe tratarse como cualquier otro vehículo en dichas condiciones. La carrocería del Model 3 no presenta un riesgo mayor de descarga eléctrica por estar en el agua. Sin embargo, manipule cualquier vehículo sumergido mientras lleva el EPI apropiado. Saque el vehículo del agua y continúe con la desactivación normal de alta tensión.

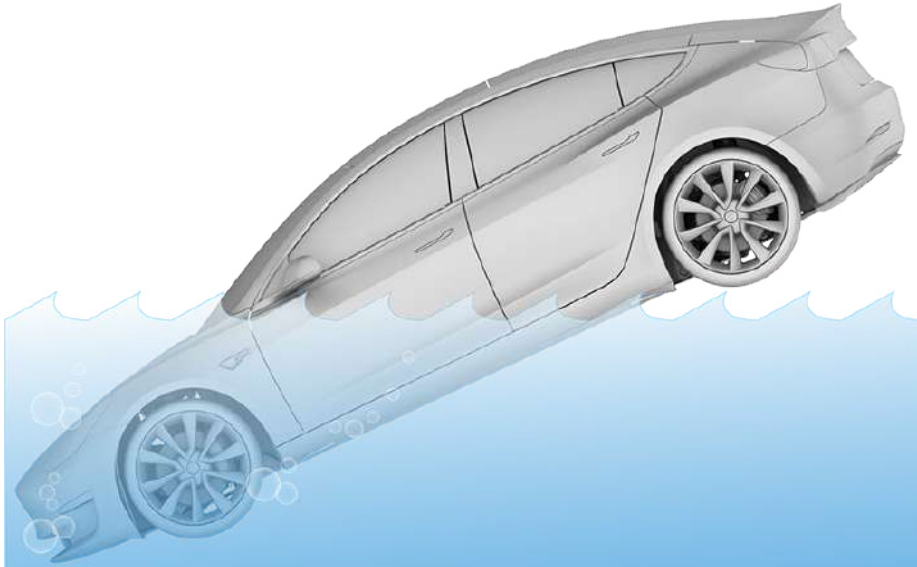

**▲ Aviso:** Manipular un vehículo sumergido sin un EPI adecuado puede provocar lesiones graves o incluso mortales.

## PRESIÓN EN EL PANEL DEL PISO

La batería de alta tensión está ubicada debajo del panel del piso. Nunca haga presión sobre el panel del piso del interior del Model 3. De lo contrario, podría romper la batería de alta tensión o dañar los cables de alta tensión, lo cual puede causar lesiones graves o la muerte.

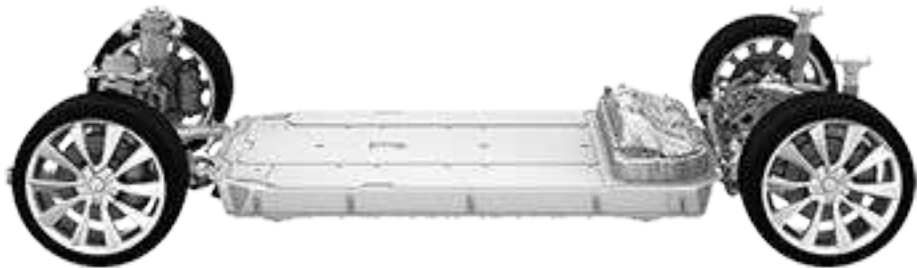



## EXTINCIÓN DE INCENDIOS

PARA EXTINGUIR UN FUEGO DE LA BATERÍA DE ALTA TENSIÓN, UTILICE AGUA. Si la batería se incendia, se expone a mucho calor, o genera calor o gases, use una gran cantidad de agua para enfriarla. Pueden necesitarse aproximadamente 3000 galones (11 356 litros) de agua, aplicados directamente a la batería, para apagar un incendio en una batería y enfriarla por completo; disponga siempre de un suministro de agua adicional, o solicítelo. Si el agua no está inmediatamente disponible, utilice polvo químico seco, CO<sub>2</sub>, espuma u otro agente de extinción de incendios convencional para combatir el fuego hasta que el agua esté disponible.

Aplique agua directamente a la batería. Si la seguridad lo permite, levante o incline el vehículo para tener un acceso más directo a la batería. Aplique agua en el interior de la batería ÚNICAMENTE si existe una abertura natural (como una salida de ventilación o una abertura causada por una colisión). No abra la batería para refrigerarla.

Extinga los incendios pequeños que no afecten a la batería de alta tensión con las técnicas habituales de extinción de incendios en vehículos.

Durante las revisiones, no haga contacto con ninguno de los componentes de alta tensión. Utilice herramientas con aislamiento para todas las revisiones.

El calor y las llamas pueden alcanzar los infladores de airbag, los cilindros de gas almacenado, los amortiguadores de gas y otros componentes, lo que puede provocar una explosión inesperada. Realice una reducción adecuada antes de entrar a una zona caliente.

Los incendios en las baterías pueden tardar hasta 24 horas en extinguirse. Considere dejar que la batería se quemé mientras protege las exposiciones.

Una vez que ya no se aprecie fuego ni humo a simple vista, puede utilizarse una cámara termográfica para medir la temperatura de la batería de alto voltaje y supervisar la tendencia al calentamiento o enfriamiento. Antes de que el vehículo se pueda transferir al personal de auxilio secundario (como fuerzas del orden, transportistas de vehículos, etc.), debe transcurrir al menos una hora sin registrarse fuego, humo ni calor procedentes de la batería de alto voltaje. Es preciso enfriar completamente la batería antes de entregar el vehículo al personal de auxilio secundario o, en general, retirarse del lugar del incidente. Comunique siempre al personal de auxilio secundario que hay riesgo de nuevas igniciones en la batería.

El personal de auxilio secundario puede drenar el exceso de agua del vehículo inclinándolo o reposicionándolo. Esta operación puede ayudar a mitigar la posibilidad de que se reinicie el incendio.

Ante la posibilidad de que se reavive el incendio, un Model 3 involucrado en una inmersión, un incendio o una colisión con la batería de alta tensión expuesta debe situarse siempre en una zona abierta a una distancia de al menos 50 ft (15 m) de cualquier foco de riesgo.

**▲ Aviso:** Cuando hay fuego, considere que todo el vehículo está energizado. Utilice siempre el EPI completo, incluido un SCBA.



## BATERÍA DE ALTA TENSIÓN - DAÑOS POR INCENDIOS

El calentamiento o combustión de una batería libera vapores tóxicos. Estos vapores pueden incluir compuestos orgánicos volátiles, gas hidrógeno, dióxido de carbono, monóxido de carbono, hollín y partículas que contengan óxidos de níquel, aluminio, litio, cobre, cobalto y fluoruro de hidrógeno. El personal de auxilio debe protegerse siempre con un EPI completo, incluido un SCBA, y deben adoptarse las medidas adecuadas para proteger a los civiles a sotavento del incidente. Utilice chorros de bruma o ventiladores de presión positiva (PPV) para dirigir el humo y los vapores.

La batería de alta tensión está formada por celdas de iones de litio. Estas celdas se consideran celdas secas. Si están dañadas, solo pueden producirse fugas de una pequeña cantidad de líquido. El líquido de las baterías de iones de litio es de color transparente.

La batería de alto voltaje y la(s) unidad(es) de tracción están enfriadas de manera líquida con un refrigerante automotriz típico a base de glicol. Si está dañada, la batería de alta tensión puede tener una fuga de refrigerante azul.

Una batería de alta tensión dañada puede generar un rápido calentamiento de las celdas de la batería. Si detecta humo procedente de la batería de alta tensión, asuma que esta se está calentando y adopte las medidas oportunas descritas en [Extinción de incendios](#) en la página 21.





## ÁREAS DE ELEVACIÓN

La batería de alta tensión se encuentra debajo del panel del piso. Una gran sección de la parte inferior del chasis aloja la batería de alta tensión. Al elevar o estabilizar el Model 3, utilice solo las áreas de elevación específicas, que se muestran en verde.

- ▲ **Aviso:** Solo se deberá elevar o manipular el vehículo si los equipos de primera respuesta están formados y equipados a nivel técnico conforme a la NFPA (National Fire Protection Association) y están familiarizados con los puntos de elevación del vehículo. Tenga cuidado de no tocar nunca la batería de alta tensión ni ningún otro componente de alta tensión mientras eleva o manipula el vehículo.
- ▲ **Aviso:** NO USE LA BATERÍA DE ALTA TENSIÓN PARA ELEVAR NI ESTABILIZAR UN MODEL 3.

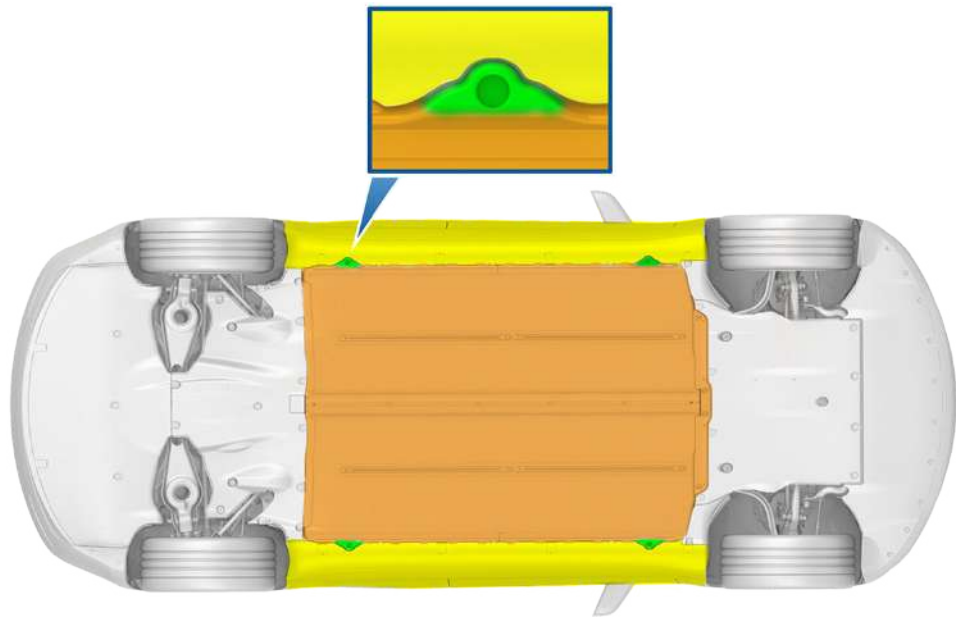

- Áreas correctas de elevación
- Puntos seguros de estabilización para dejar el Model 3 apoyado sobre un lateral
- Batería de alta tensión



## APERTURA DE LAS PUERTAS DESDE EL EXTERIOR

Para abrir las puertas del Model 3 desde el exterior, presione hacia adentro la parte ancha de un tirador de puerta, y luego tire de la puerta para abrirla.

NOTA: Si los tiradores no funcionan, abra una puerta delantera manualmente desde el interior de la ventanilla y utilice el tirador de desbloqueo mecánico interior. Consulte [Apertura de las puertas delanteras sin alimentación](#) en la página 26.





## APERTURA DE LAS PUERTAS DESDE EL INTERIOR CON ALIMENTACIÓN

Para abrir las puertas del Model 3 desde el interior con la alimentación de 12 voltios activada, presione el botón situado cerca del panel de puerta.

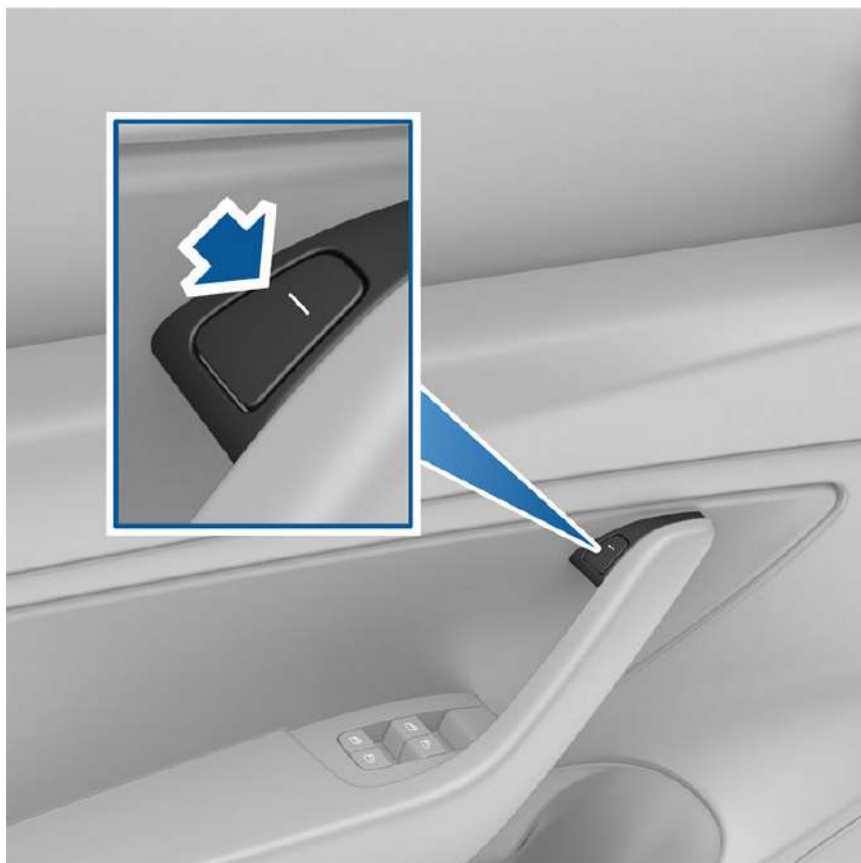



## APERTURA DE LAS PUERTAS DELANTERAS SIN ALIMENTACIÓN

Para abrir las puertas delanteras del Model 3 desde el interior sin alimentación de 12 voltios, levante el tirador de desbloqueo mecánico situado cerca de los interruptores de las ventanas.

NOTA: Solo las puertas delanteras están equipadas con un tirador de desbloqueo mecánico.



## APERTURA DEL CAPÓ

Model 3 no tiene un motor convencional de combustión interna. Por lo tanto, el área que alojaría normalmente al motor se utiliza como espacio de almacenamiento adicional. Tesla denomina esta área como “Maletero delantero”.

Para abrir el cofre con la potencia de 12 voltios habilitada, toque el botón correspondiente OPEN (Abrir) en la pantalla táctil.

Para abrir el capó sin alimentación de 12 voltios:

NOTA: Lo siguiente no abrirá el maletero delantero si el Model 3 está bloqueado y tiene una potencia de 12 V.

1. Localice una fuente de alimentación externa de 12 voltios.
2. Libere la tapa de la anilla de remolque presionando con firmeza la parte superior derecha de la tapa hasta que se incline hacia adentro y, a continuación, tirando hacia usted de la sección elevada.

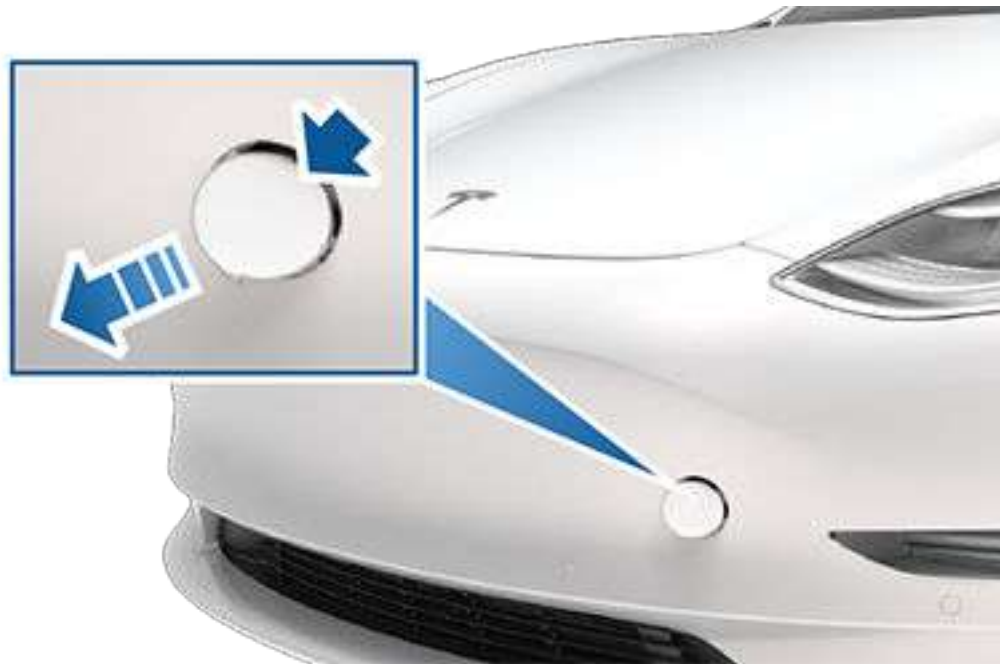



3. Saque los dos cables por la abertura de la argolla de remolque tirando de ellos para dejar al descubierto los terminales del lado del vehículo.



4. Conecte el cable rojo positivo (+) de la fuente de alimentación externa de 12 voltios al terminal rojo positivo (+) del lado del vehículo.



5. Conecte el cable negro negativo (-) de la fuente de alimentación externa de 12 voltios al terminal negro negativo (-) del lado del vehículo.

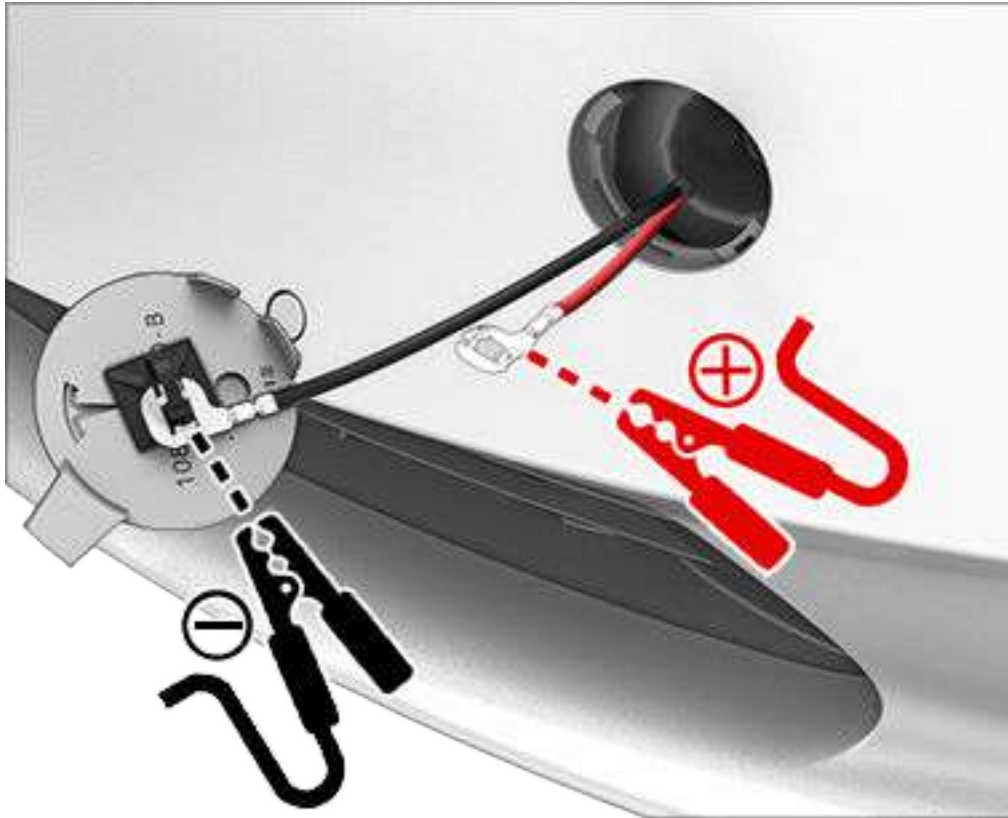

6. Encienda la fuente de alimentación externa (consulte las instrucciones del fabricante de la fuente de alimentación externa). Los cierres del capó se desbloquean inmediatamente y ahora puede abrir el capó para acceder a la zona del maletero delantero.
7. Desconecte ambos cables de alimentación externos, comenzando con el cable negro negativo (-).



## APERTURA DEL MALETERO

Use uno de los siguientes métodos para abrir el maletero:

- En la pantalla táctil, toque el botón ABRIR correspondiente al maletero.
- Presione el interruptor situado debajo del tirador exterior del maletero.

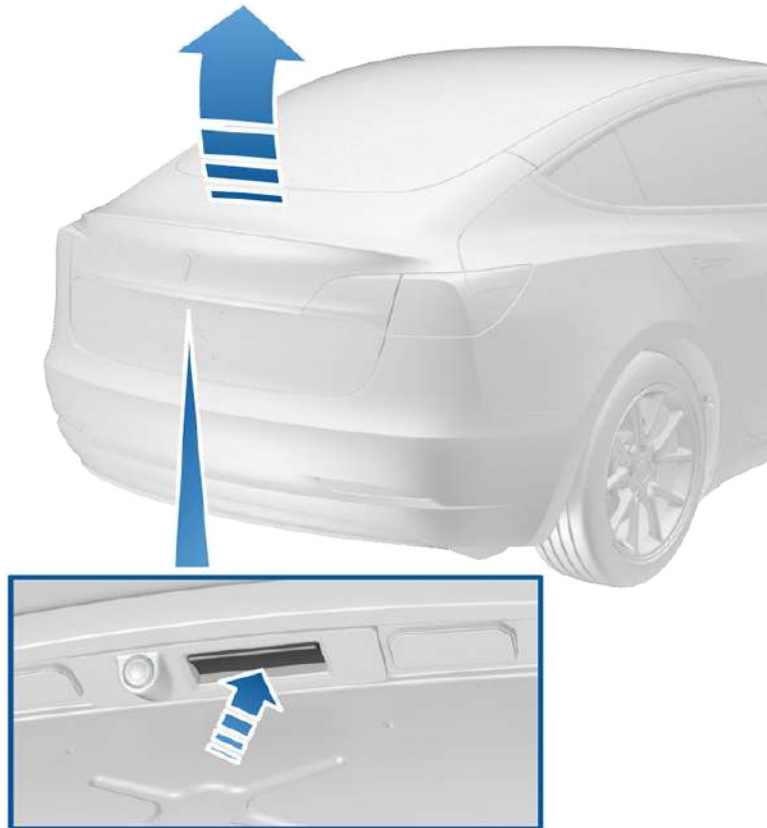





## EMPUJAR EL VEHÍCULO

- ▲ **Aviso:** Las siguientes instrucciones se deben seguir sólo cuando se va a mover el Model 3 una distancia muy corta, para evitar riesgos de tráfico. Consulte el Manual del propietario en la pantalla táctil o en la Guía de asistencia en carretera en la guantera para obtener instrucciones sobre cómo transportar el Model 3. La garantía no cubre los daños causados por el transporte del vehículo.
- ▲ **Aviso:** Si se empuja el Model 3 cuando no está en punto muerto o en modo de transporte, se puede sobrecalentar el motor trasero y hay un riesgo potencial de descarga si los componentes eléctricos están expuestos, incluso si se ha cortado el circuito de primera respuesta.

En situaciones donde es mínimo el riesgo de incendio o de exposición a alta tensión (por ejemplo, el vehículo no acelera después de detenerse en una intersección) y hay corriente de 12V, puede empujarse rápidamente el Model 3 para despejar la vía. Si hay un conductor al volante, simplemente ponga el Model 3 en punto muerto y, a continuación, empuje el vehículo. Si no hay conductor, el Model 3 puede cambiar automáticamente a la posición de Estacionamiento si detecta que el conductor sale del vehículo (incluso si previamente lo había dejado en punto muerto).

Para mantener el Model 3 en punto muerto (lo cual libera el freno de estacionamiento y permite empujar el vehículo) sin un conductor presente, utilice la pantalla táctil para activar el Modo de transporte:

1. Asegúrese de que el Model 3 está en posición de Estacionamiento.
2. Mantenga pisado el pedal de freno y, a continuación, en la pantalla táctil, toque Controles > Servicio > Remolcado.
3. Mantenga presionado el botón del Modo de transporte hasta que se vuelva azul. Model 3 ahora puede rodar libremente y se le puede empujar lentamente (no más rápido que la velocidad a la que camina) o se puede remolcar.

NOTA: Model 3 debe detectar una llave en las proximidades y se requiere alimentación de 12 V para activar el Modo de transporte.

Para cancelar el Modo de transporte, coloque el Model 3 en posición de Estacionamiento.

NOTA: El Modo de transporte se cancela automáticamente y se aplica el freno de estacionamiento si el Model 3 rueda a más de 5 mph (8 km/h) o si la potencia de 12V se torna muy o ausente. El Model 3 hará sonar el claxon cuando el Modo de transporte esté a punto de cancelarse.

NOTA: Si el Model 3 no puede detectar la llave (un smartphone autenticado o una llave), el botón del Modo de transporte tiene un color atenuado y no se puede habilitar el Modo de transporte. Llame a la Asistencia en carretera de Tesla.

NOTA: La pantalla táctil no responde si el Model 3 no tiene corriente de 12 V. Utilice una potencia externa de 12 V para abrir el capó y arrancar con pinzas la batería auxiliar de 12 V del vehículo. Consulte la Guía de asistencia en carretera en la guantera (toque Controles > Guantera) o llame a Asistencia en carretera de Tesla para obtener instrucciones.



## EJEMPLO DE UNA ETIQUETA DE ALTA TENSION

A continuación, se muestra un ejemplo de una etiqueta ubicada en un componente de alta tensión. Note que dependiendo de la región de mercado y la fecha de fabricación del vehículo, las etiquetas pueden cambiar o pueden estar traducidas a otros idiomas.

NOTA: Las etiquetas de alta tensión pueden no estar presentes en los vehículos más nuevos. Por lo tanto, no cuente con la existencia de tales etiquetas para advertirle de los componentes de alta tensión y asuma siempre que todos los componentes de alta tensión están energizados.

**▲ Aviso:** No todos los componentes de alta tensión están etiquetados. Siempre use EPP apropiado al cortar Model 3. Si no sigue estas instrucciones, existe el riesgo de sufrir lesiones graves o fatales.

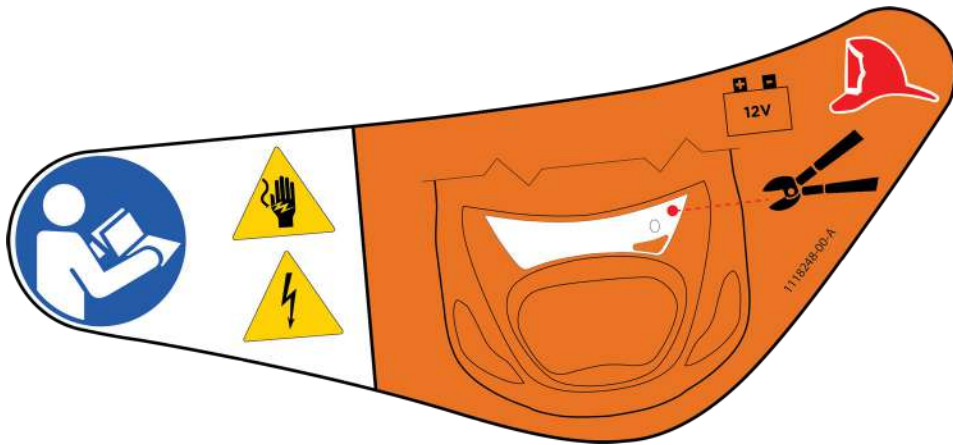



## PÓNGASE EN CONTACTO CON NOSOTROS

Los equipos de primera respuesta y segunda respuesta con emergencias deben llamar a Asistencia en carretera de Tesla. Consulte <https://www.tesla.com/roadside-assistance> para obtener el número correspondiente.

Los equipos de primera respuesta y los oficiales de entrenamiento que tengan dudas, por favor pónganse en contacto con [firstrespondersafety@tesla.com](mailto:firstrespondersafety@tesla.com).

# TESLA

©2012-2019 TESLA, INC.

Toda la información contenida en este documento y todo el software del vehículo están sujetos a derechos de autor y otros derechos de propiedad intelectual de Tesla, Inc. y sus licenciantes. Este material no puede modificarse, reproducirse ni copiarse, total o parcialmente, sin el consentimiento previo por escrito de Tesla, Inc. y sus licenciantes. Hay disponible información adicional si se solicita. Los siguientes símbolos son marcas comerciales o marcas comerciales registradas de Tesla, Inc. en Estados Unidos y otros países:

TESLA TESLA MOTORS TESLA  
ROADSTER

MODEL S MODEL X MODEL 3

TESLA

